



# Bentmaradó zsaluzatok



födémzsaluzat

Betobord  
Betobord LS



koszorúzsalu

Betoring  
Thermoring



alapszalu

Ferrobord  
Thermostrip

**BAU-HAUS**

2. kiadás



## Bentmaradó zsaluzatok

3

Általános ismertetés

3.

## Bentmaradó peremszélzsaluzatok

4

**Betobord** - lemezsél elem zsaluzatba, betonfalakhoz

4.

**Betobord L** - lábas lemezsél zsalu téglafalazatokhoz

6.

**Betobord LS** - acél szerelőlábas lemezsélzsalu betonfalakhoz

7.

**Thermobord** - hőszigetelő lemezsélzsalu

8.

## Bentmaradó koszorú és gerendazsaluzatok

10

**Betoring** - koszorúzsalu

10.

**Thermoring** - hőszigetelt koszorúzsalu

11.

Koszorúzsalu beépítés

12.

Bentmaradó zsalu tartozékok

13.

**Betobeam** - magas gerenda, attika, alul-, felülbordás és síkváltó gerendazsaluk

14.

## Bentmaradó alapzsaluk

16

**Ferrobord** - lemezalap zsalu

16.

**Thermostrip** - hőszigetelő sávalap zsalu

18.

A BAU-HAUS Kft az általa gyártott bentmaradó födémszél, koszorú és gerendazsaluzatokkal könnyíteni és egyszerűsíteni kívánja egyes monolit vasbeton szerkezetek időigényes és bonyolult zsaluzási munkáit

- Az üzemben előregyártott zsaluzatok lényegesen pontosabb és egyszerűbb zsaluzási munkát eredményeznek, melyek alkalmazásával jelentős szakmunka (élő munkaidő és költség) takarítható meg
- A falazott vagy betonozott szerkezetek méreteihez igazódóan többféle típusméretben és egyedi szélességi és magassági méretekben is rendelhetők.

## ELŐNYEI

- Gyors elhelyezési idő, jelentős költségmegtakarítás
- Nincs szükség kizsaluzásra, zsalutisztításra, zsaluanyag szállításra
- Nincs szükség betonjavításra a szakszerűtlen zsaluzás miatt
- Zsaluzás, hőszigetelés egy munkamenetben (Thermobord, Thermoring, Thermostrip)
- Nem keletkezik hulladék, nem sérülnek a téglafalak

## FELÜLET ELŐKÉSZÍTÉS

- Törmelék és pormentes felületek
- Vízszintes sík falegyen, max. 10-15 mm magassági eltéréssel
- Aragasztandó felületeket célszerű előnedvesíteni
- Dűbelezésnél, szegbelövésnél a betonfelületek legyenek kellő szilárdságúak
- Aragasztási felület legyen jég és vízmentes

## RÖGZÍTÉS

- BETOBOND ragasztóhabbal, dübellel vagy szegbelövéssel
- A PUR ragasztóhabot kb. 10-15 mm-es csíkban a falegyenre kell felhordani
- Téglaszerkezetű falaknál a ragasztás ajánlott rögzítési mód
- A PUR-habbal ragasztott elemekre célszerű rövid ideig /2-3 perc/ nehezedtetni
- Födém-szélzsalu elemek esetében a visszahorgonyzáshoz tartozékok választhatóak
- Rostcementlappal szerelt elemek síkban tartásához folytonosító és illesztőprofil használható

## VASSZERELÉS, BETONÓZÁS

- Födém-szélzsalut javasolt a vasalás után elhelyezni (elhelyezett elemeken betonacélt áthúzni, felhúzni nem szabad)
- Koszorúelemeknél, gerendáknál a vasalást utólag szükséges beemelni
- Apumpázott betont nem szabad közvetlenül az elemekre lőni





## Betobord födémszélzsalu elem

Rostcementlapból készülő, zsaluzatra szegezhető födémszél zsaluzat. A betontapadást a rostcementlapokra rögzített speciális visszahorgonyzó profilok biztosítják.

A Betobord zsaluzóelemet a monolit vb. fal betonozása előtt szükséges a sima felületével a falzsalura rögzíteni, szegezni a későbbi födémvastagság figyelembevételével (a BETOBORD elem felső síkja a födémvastagság felső síkjával fut).



A falzsalu kizsaluzása után - kizsaluzási határidők figyelembevételével - a Betobord zsaluzóelem szerkezeti elemként egy kitámasztásmentes, rögzített önhordó lemez -, ill. födémszélzsalut képez.

## Felhasználási terület

- Monolit vasbeton szerkezetre kerülő (monolit vagy előregyártott) vasbeton födémelek szélé
- Előregyártott vasbeton szerkezetre kerülő (monolit vagy előregyártott) vasbeton födémelek szélé



## Műszaki adatok:

Elem magassági méretek: 30, 40, 50, 60 cm  
 Csatlakozó betonfödém vastagsága:  $\geq 20$ ,  $\geq 25$ ,  $\geq 33$ ,  $\geq 40$  cm  
 Elemhosszúság: 125 cm  
 Lemezvastagság: 10, 14 mm  
 Tűzvesélyességi besorolás: B-s1, d0 (EN 13501-1 szerint)

## Beépítés

**1.** Fal zsaluzat felállítása, Betobord bordás zsaluzóelem rögzítése\*

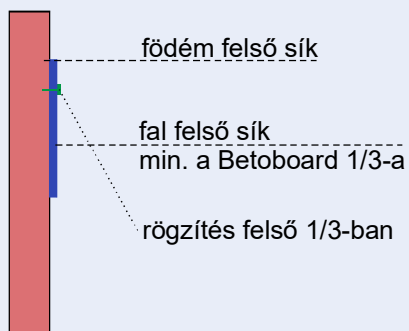

**2.** Vasbeton fal hagyományos betonozása

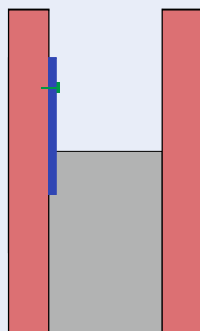

**3.** Rögzítő szögek eltávolítása után a fal kizsaluzása.



**4.** Födém betonozása. A peremzsalu semmilyen egyéb megtámasztást nem igényel.

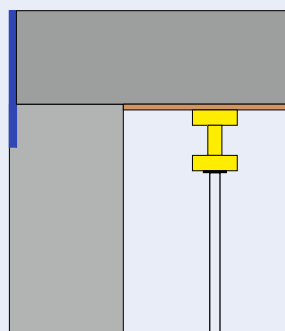

A Betobord elemeket a felső harmadában méterenként 3-4 db 30-40 mm-es szeggel úgy célszerű a zsalutáblához szegezni, hogy a szegeket kizsaluzás előtt könnyen ki lehessen húzni. Ezután a zsalutáblák egyszerűen leválaszthatók!

A beépítési körülményektől, ill. az elemmagasságoktól függően a megfelelő visszahorgonyzás építéshelyi felelősség!

## Rendelhető típusok és méretek

megnevezés	födém vtg. cm	elemhossz fm
Betobord 30cm	16 - 20	1,25
Betobord 40cm	21 - 26	1,25
Betobord 50cm	27 - 33	1,25
Betobord 60cm	34 - 40	1,25

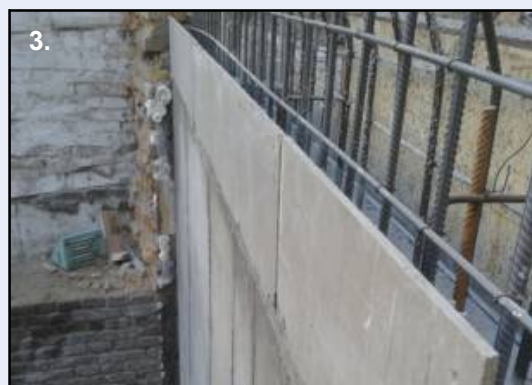



## Betobord L lábas lemezsél zsalu téglafalazatokhoz

Rostcementlapból készülő lábas peremzsalu. A vízszintes falegyenre BETOBOND FX 750-es PUR ragasztóhabbal könnyen felragasztható, rövid kötési idő elteltével a betonozás azonnal elvégezhető.

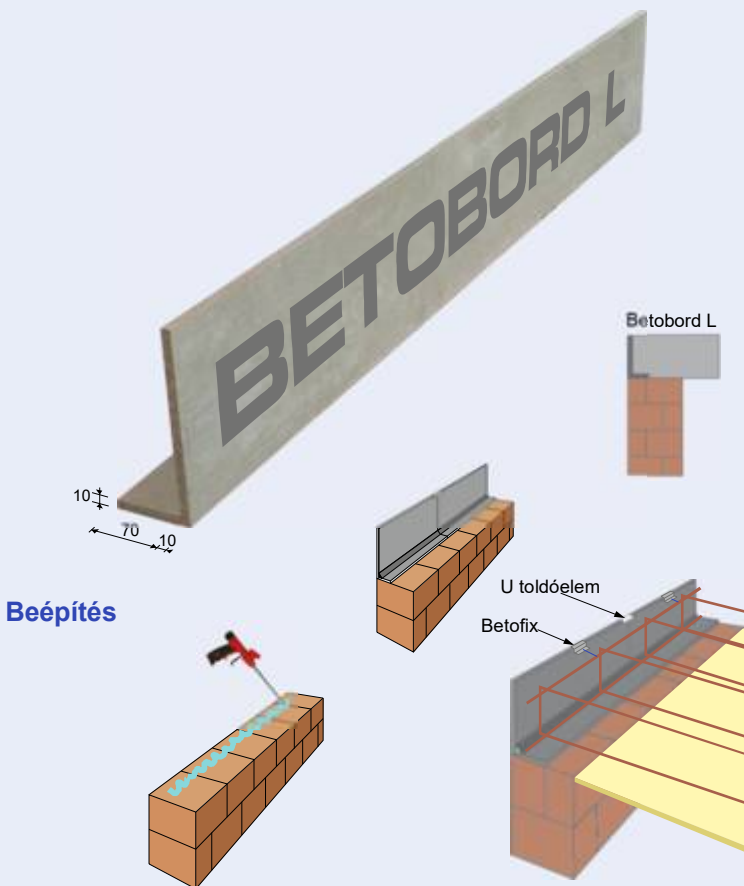

### Beépítés

Vágásokat flex-szel vagy akár kézfűrészsel az építési helyszínen is könnyen el lehet végezni, ezáltal a sarkok kialakítása is problémamentes.

20 cm-nél magasabb elemek esetében a fém BETOFIX visszahorgonyzó fül használata javasolt (min. 2 db/elem)

A beépítési körülményektől, ill. az elemmagasságtól függően a megfelelő visszahorgonyzás építéshelyi felelősség!

### Rendelhető típusok és méretek

menevezés	magasság mm	elemhossz fm
Betobord L zsalu 20cm	20	1,25
Betobord L zsalu 25cm	25	1,25
Betobord L zsalu 30cm	30	1,25

Tartozék: 1 db **U toldóelem**/elem a peremszélzsaluk folytonosításához

## Betobord LS acél szerelőlábassal lemezszélszalu betonfalakhoz

Rostcementlapból készülő acélprofil lábassal lemezszélszalu. A vízszintes faleyenre szegelőléssel, dübelezéssel rögzíthető. Az elem lábai a betonacél tüskék közé beülnek. A rögzítésnél az acél lábak szintbeállításához kiegyenlítő lapkákra lehet szükség.

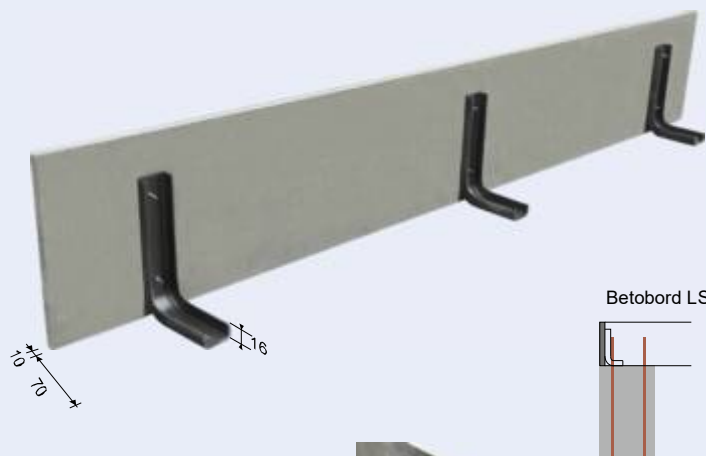

### Beépítés

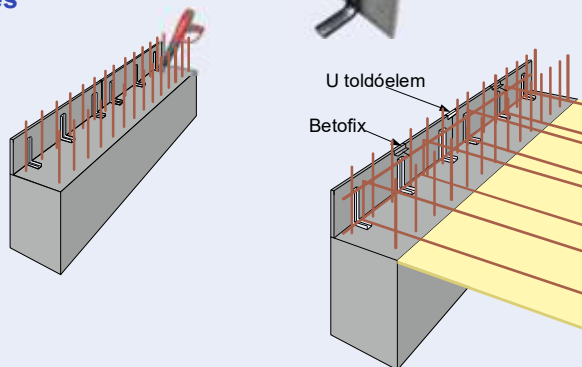

Vágásokat vágókoronggal vagy akár kézfűrészsel az építési helyszínen is könnyen el lehet végezni, ezáltal a sarkok kialakítása is problémamentes.

20 cm-nél magasabb elemek esetében a fém BETOFIX visszahorgonyzó fül használata javasolt (min. 2 db/elem)

A beépítési körülményektől, ill. az elemmagasságoktól függően a megfelelő visszahorgonyzás építéshelyi felelősség!

### Rendelhető típusok és méretek

megnevezés	magasság cm	elemhossz fm
Betobord LS rögzítőlábakkal 20cm	20	1,25
Betobord LS rögzítőlábakkal 25cm	25	1,25
Betobord LS rögzítőlábakkal 30cm	30	1,25

Tartozék: 1 db **U toldóelem**/elem a peremszélszaluk folytonosításához





**Thermobord** hőszigetelő peremzsalu elem

50 mm vastagságú, nyomásálló periméter EPS lapból készülő rostcementlábas peremzsalu. A vízszintes falegyenre BETOBOND FX 750-es PUR ragasztóhabbal könnyen felragasztható. Az elemek egymásba illesztése nút-fédeseres csatlakozással történik.

Rövid kötési idő elteltével a betonozás azonnal elvégezhető. 20 cm-nél magasabb elemek esetében vasalathoz történő visszahorgonyozáshoz a műanyag nyíl használata javasolt. (min. 3 db/elem)

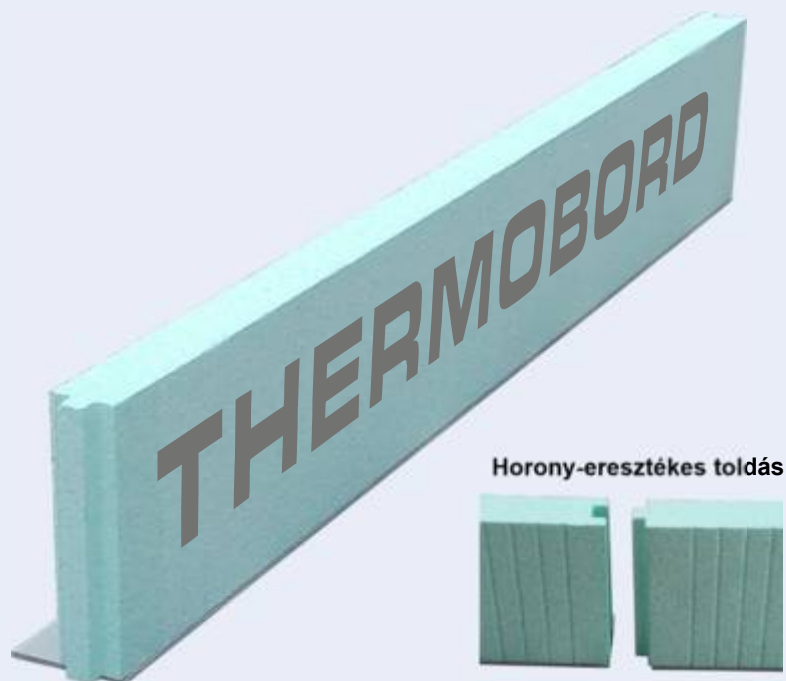

**Teljesítménynyilatkozat a hőszigetelésre**  
Harmonizált szabvány szerint vizsgált (CE)

**Műszaki adatok:**

- Magassági méretek: 20, 25, 30 cm
- Elemhosszúság: 120 cm
- Hőszigetelés: 50 mm vastag EPS hab (EN 13163)
- Rostcement láb: szélesség: 9 cm, vastagság: 4 mm
- Tűzvédelmi osztály: E
- Hővezetési tényező: 0,033 W/mK (EN 12667)
- EPS hab nyomószilárdsága: 150 kPa
- Az elemeket beépítéskor műanyag nyíllal javasolt visszakötni.



## Felhasználási terület

- Téglafalakra kerülő monolit vasbeton födémek peremszélzaluzata
- Téglafalakra kerülő félig előregyártott (gerendás, béléstest) vasbeton födémek peremszélzaluzata
- Téglafalakra kerülő előregyártott vasbeton födémek peremszélzaluzata

## Beépítés

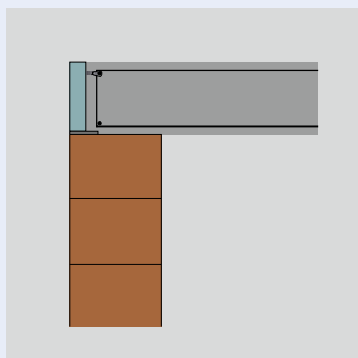
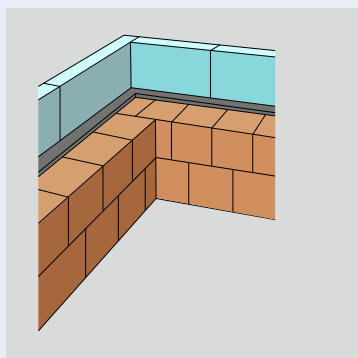
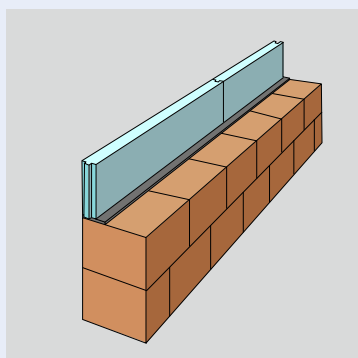
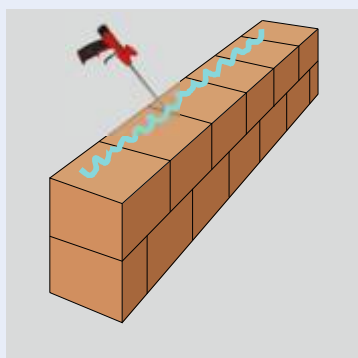

Vágásokat vágókoronggal vagy akár kézfűrészsel az építési helyszínen is könnyen el lehet végezni, ezáltal a sarkok kialakítása is problémamentes.

A Thermobord elemek elhelyezése a vasszerelés után javasolt !

A beépítési körülményektől, ill. az elemmagasságoktól függően a megfelelő visszahorgonyzás építéshelyi felelősség!

## Rendelhető típusok és méretek

megnevezés	elemmagasság cm	elemhossz fm
Thermobord 50x200 mm	20	1,20
Thermobord 50x250 mm	25	1,20
Thermobord 50x300 mm	30	1,20



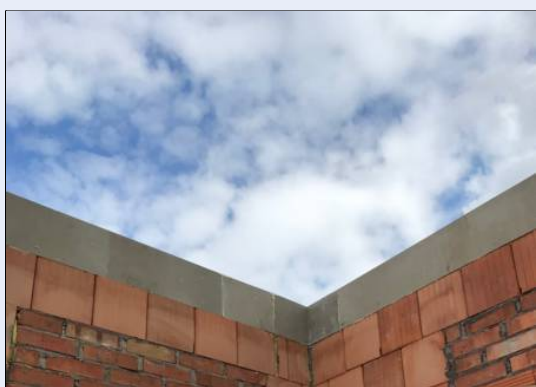
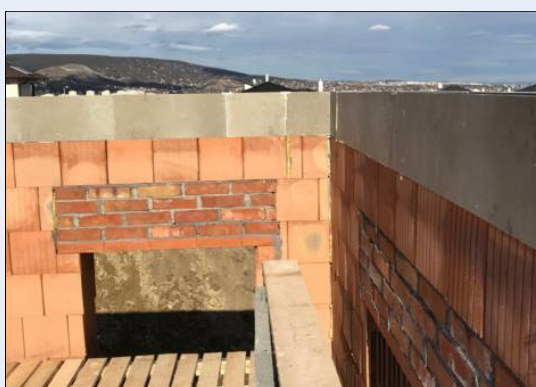

## Betoring koszorúzsalu

Rostcementlapból készülő masszív, előregyártott koszorúzsalu elem. A stabil és merev „U” acélbordák által a zsaluelemek 30 cm magasságig önhordóak. A kengyelek méreteinél az elemek geometriáját, a rostcementlapok vastagságát figyelembe kell venni. Az elemekhez sarokelemek rendelhetők.

Az alul nyitott koszorúzsalu biztonságos erőkapcsolatot hoz létre a betonszerkezet és a falazat között.

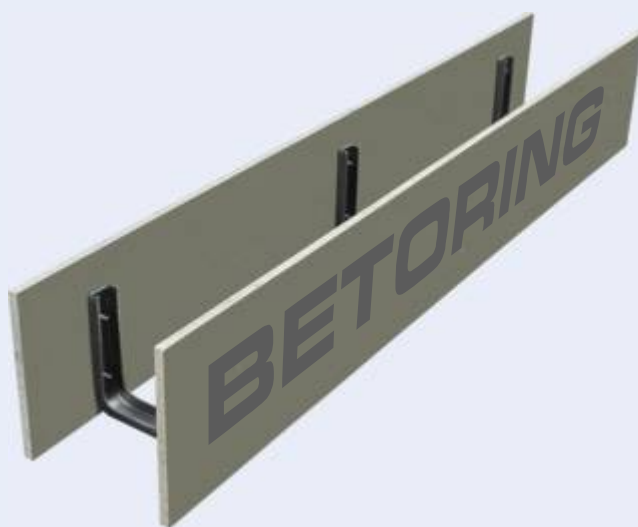

## Műszaki adatok

- Elemhossz: 125 cm, rendelhető elemszélesség és magasság táblázat szerint.
- Lemezvastagság 10 mm
- Rostcementlap hajlításierőssége 9 N/mm<sup>2</sup>.
- Nehezen éghető szerkezetek.
- Fagyálló, gomba- és rovarálló, azbeszt-mentes.

## Rendelhető típusok és méretek

megnevezés	szélesség cm	magasság cm	elemhossz fm
Betoring 20/20 cm	20	20	1,25
Betoring 20/25 cm	20	25	1,25
Betoring 20/30 cm	20	30	1,25
Betoring 25/20 cm	25	20	1,25
Betoring 25/25 cm	25	25	1,25
Betoring 25/30 cm	25	30	1,25
Betoring 30/20 cm	30	20	1,25
Betoring 30/25 cm	30	25	1,25
Betoring 30/30 cm	30	30	1,25
Betoring 38/20 cm	38	20	1,25
Betoring 38/25 cm	38	25	1,25
Betoring 38/30 cm	38	30	1,25

Tartozék: 2 db **U toldóelem**/elem a Betoring zsalu folytonosításához

## Thermoring hőszigetelt koszorúzsalu

Rostcementlapból készülő masszív, előregyártott koszorúzsalu elem 50 mm vastagságú, nyomásálló EPS habbal hőszigetelt kivitelben. A stabil és merev „U” acélbordák által a zsaluelemek 30 cm magasságig önhordóak. A kengyelek méreteinél az elemek geometriáját, a rostcementlapok vastagságát figyelembe kell venni. Az elemekhez pozitív ill. negatív sarokelemek rendelhetők.

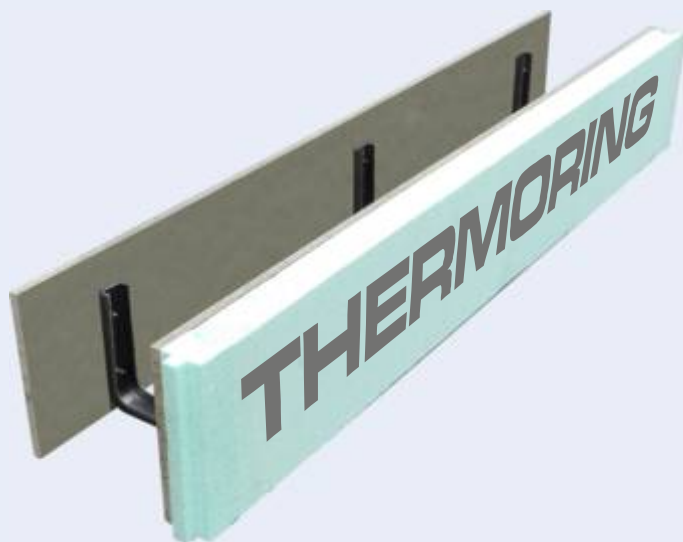

### Műszaki adatok

- Elemhossz: 125 cm, rendelhető elemszélesség és magasság táblázat szerint.
- Lemezvastagság 10 mm; hőszigetelés 50 mm
- Rostcementlap hajlítószilárdsága 9 N/mm<sup>2</sup>.
- Nehezen éghető szerkezetek.
- Fagyálló, gomba- és rovarálló, azbeszt-mentes.
- EPS hab hővezetési tényezője: 0,033 W/mK

A Thermoring elemek hőszigetelése CE jellel rendelkezik.

### Rendelhető típusok és méretek

megnevezés	szélesség cm	magasság cm	elemhossz fm
Thermoring 25/20 cm	25	20	1,25
Thermoring 25/25 cm	25	25	1,25
Thermoring 25/30 cm	25	30	1,25
Thermoring 30/20 cm	30	20	1,25
Thermoring 30/25 cm	30	25	1,25
Thermoring 30/30 cm	30	30	1,25
Thermoring 38/20 cm	38	20	1,25
Thermoring 38/25 cm	38	25	1,25
Thermoring 38/30 cm	38	30	1,25
Thermoring 44/20 cm	44	20	1,25
Thermoring 44/25 cm	44	25	1,25
Thermoring 44/30 cm	44	30	1,25

Tartozék: 1 db **U toldóelem**/elem a Thermoring zsalu folytonosításához



## Koszorúszalu geometriája

A kengyelek előrendelésénél a rostcementlap vastagságát - a kengyel szélességet és betontakarást - figyelembe kell venni!

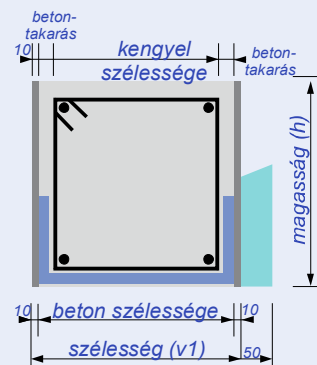

## Beépítés

Rendelés előtt célszerű a pontos elemszükségletet kikonszignálni. Ragasztás mindkét falszélen és a bordák alatt folyamatosan történik. A csatlakozó elemek folytonosítása az **U toldóelemmel** történik, javasolt az **Illesztőelemekkel** a falsíkhoz igazítani. Vasalás, betonozás kézzel vagy pumpával rétegesen, a tömörítés kellő gondossággal kell történnjen. 5 °C alatt a ragasztóhab nem használható.

Vágásokat vágókoronggal vagy akár kézfűrésszel az építési helyszínen is könnyen el lehet végezni.

**FONTOS:** Az építéshelyen vágott elemek min. 2 bordát kell tartalmazzanak! Az elem vágott végének a bordától való távolsága max. 15 cm lehet!

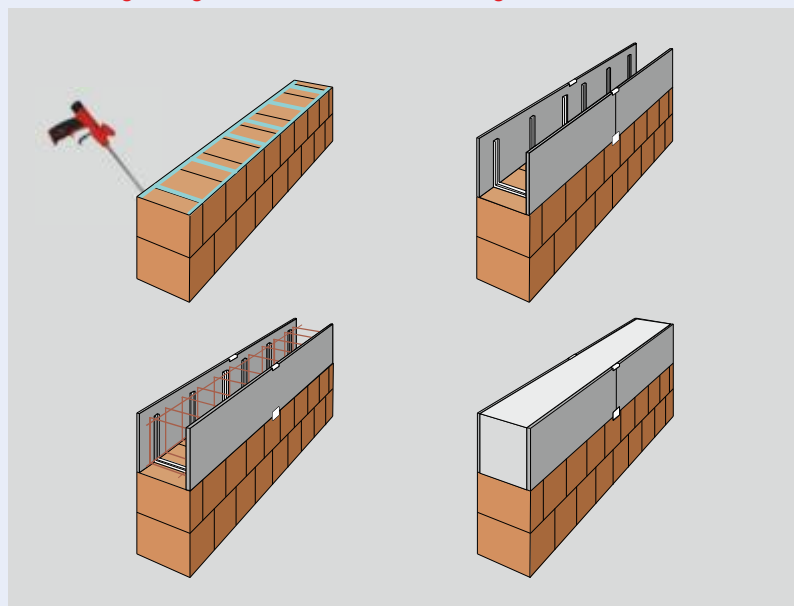

A sarokialakításhoz megfelelő sarokelem rendelhető!

A beépítési körülményektől, ill. az elemmagasságtól függően a megfelelő visszahorgonyzás építéshelyi felelősség!

A hagyományos zsaluzás munkadíj és anyagköltségei megtakaríthatóak. A Betoring/Thermoring kalkulálható beépítési időszükséglete: max. 2-4 min/fm

A vasszerelés előre - bakon - történik, az elkészült koszorúvasalást utólag szükséges beemelni.

## Tárolás

Raklapon vagy sík felületen, fóliavédelemmel, esőtől, nedvességtől védetten.



# Sarokelem, fenéklemez, véglezáró elem

## Betoring sarokelem A típus

Betoring koszorúelemek sarokkialakításához készített segédelem. Thermoring változatban (hőszigeteléssel) is elérhető.



## Betoring sarokelem B típus

Betoring koszorúelemek és Betobeam gerendaelemek sarokkialakításához használt önmagában megálló idomelem. Thermoring változatban (hőszigeteléssel) is elérhető.

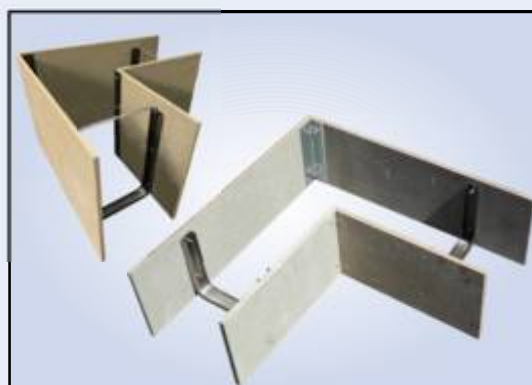

## Betoring áthidalóelem

Fenéklemezzel ellátott betoring elem gerendához, áthidalóhoz. Thermoring változatban (hőszigeteléssel) is elérhető.

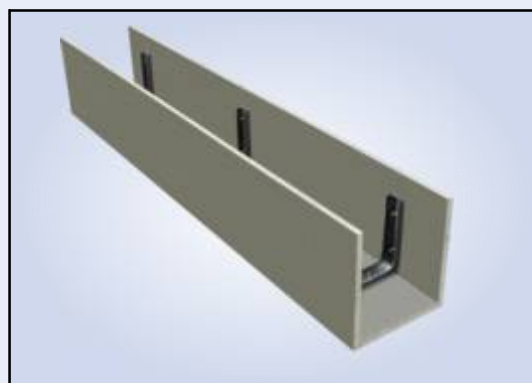

## Véglezáró elem

Végzáró elemmel ellátott betoring elem Thermoring változatban (hőszigeteléssel) is elérhető.

## Rendelhető típusok

megnevezés	kiszerezés
Betoring sarokelem A típus	db
Betoring sarokelem B típus	db
Betoring gerenda felár	db
Betoring végelem felár	db





## Betobeam gerendazsalu

Rostcementlapból készülő masszív, előregyártott gerendazsaluzat speciális visszahorgonyzást biztosító acélborda szerkezettel, 35 cm elem-magasságtól. A visszahorgonyzó kengyelek a rendszer részét képezik.

Az elemek magas gerenda, attika, alulbordás, felülbordás és szintváltós kivitelben is készíthetők akár 80 cm magasságig. A merevítőbordák száma az elem magasságától függ.

**Vasszerelés után a visszahorgonyzó kengyelt a merevítőbordákban kialakított hornyokba kell becsúsztatni.**

Kengyelméretnél a rostcementlap vastagságát figyelembe kell venni. Az elemek betonozását 15 cm-es lépcsőkben javasolt végezni!



## Betobeam MG - gerenda

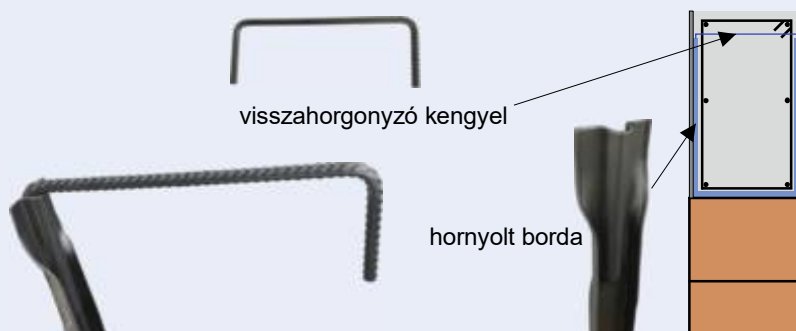

## Betobeam AT - attika

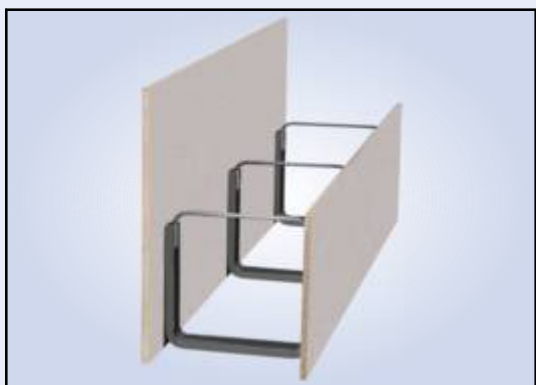
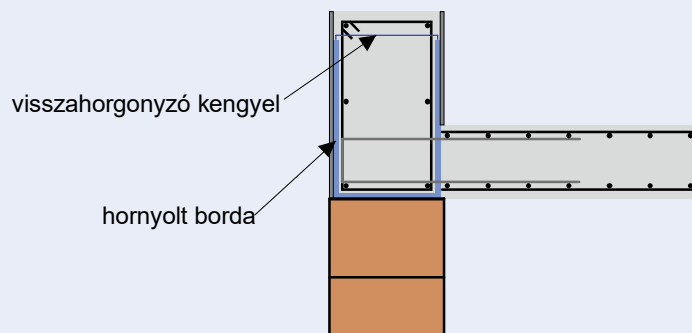

## Betobeam ABE - alulbordás, előregyártott

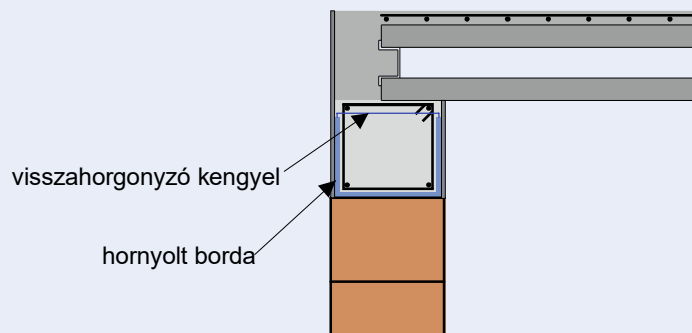

## Betobeam ABM - alulborda, monolit

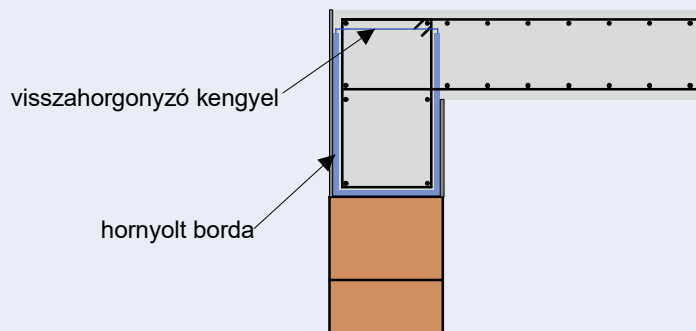

## Betobeam FB - felülborda

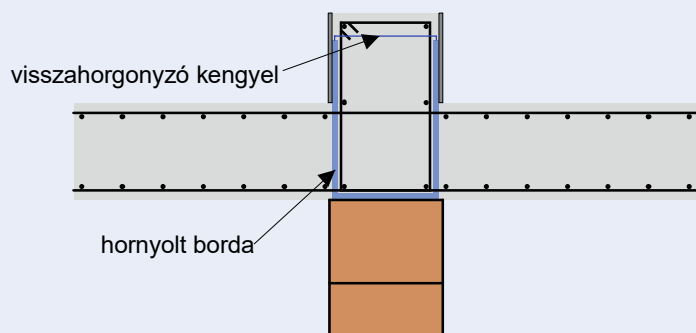

## Betobeam SV - szintváltás

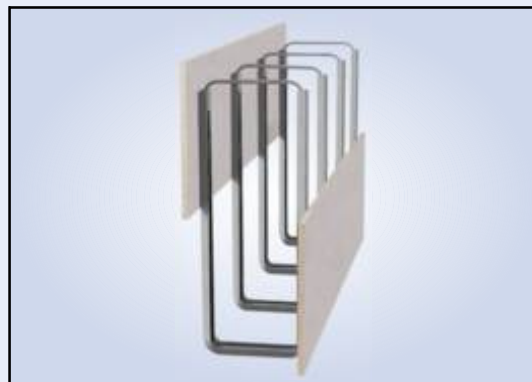
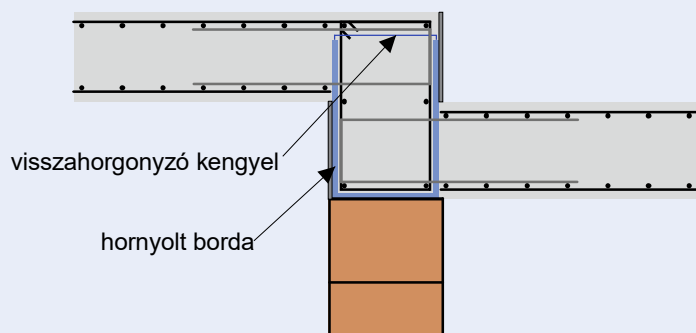



### Ferrobord lemezalap zsalu

Nem állékony, szűk területen épülő lemezalapok zsaluzásához gyártott horganyzott acéllemez alapú, merevített, beépítésre kész zsaluzó elemek. Az elemek bevágásával tetszőleges sokszögű lemezek is zsaluzhatók. Az elemek rögzítése szerelőbetonon keresztül betonacéltüskékkel történik.



#### Felhasználási terület

- Sokszögletű alaplemezek
- Szűk helyen történő elhelyezés

#### Beépítés

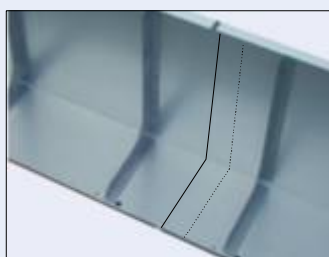

elemek átfedése 3-4cm



elmozdulás elleni rögzítés szegezéssel vagy tüskézéssel

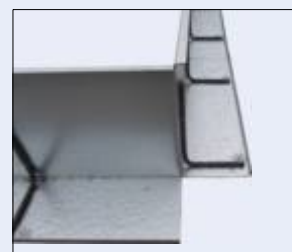

Sarokkialakítások egyszerűen, lemezollóval történő bevágással készíthető, hajlítható és bármilyen szögben kialakítható.



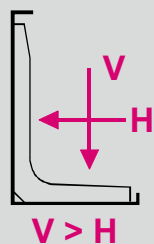

A betonnyomásból illetve a zsaluzat nyomásából származó erők egyensúlyban vannak. Kizárólag az elemek elmozdulás elleni rögzítése szükséges szegezéssel.



## Megtakarítás

A Ferrobord lemezszelezsalu használatával a munkagödör körüli földkiemelés (és visszatöltés) akár 1 m-rel is csökkenthető, mert a lemezszelezsalu közvetlenül a rézsú széléhez fektethető.

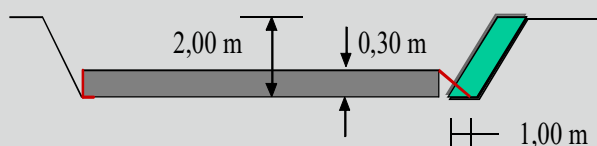

2 m mély munkagödör esetén a megtakarítható földkitermelés:  
 $1,0 \text{ m} \times 1,0 \text{ m} \times 2,0 \text{ m} = 2,0 \text{ m}^3/\text{fm}$

Föld kitermelése: 3 600 Ft/m<sup>3</sup>  
 Föld visszatöltése: 1 800 Ft/m<sup>3</sup>  
 $2,0 \text{ m}^3/\text{fm} \times (3600 \text{ Ft} + 1800 \text{ Ft}) = 10 800 \text{ Ft}/\text{fm}$

Ferrobord 30 listaára: 5 500 Ft/fm < 10 800 Ft/fm

A Ferrobord lemezszelezsalu elemek használatával nem csak jelentős élőmunka és szakmunka takarítható meg, hanem az épület körüli munkagödör-kialakítás optimális megtervezésével jelentős mértékű pincetömbkiemelés illetve földvisszatöltés és tömörítés költségmegtakarítása érhető el!



## Rendelhető típusok és méretek

megnevezés	magasság cm	elemhossz cm
Ferrobord 20	20	250
Ferrobord 25	25	250
Ferrobord 30	30	250
Ferrobord 35	35	250
Ferrobord 40	40	250
Ferrobord 45	45	250
Ferrobord 50	50	250



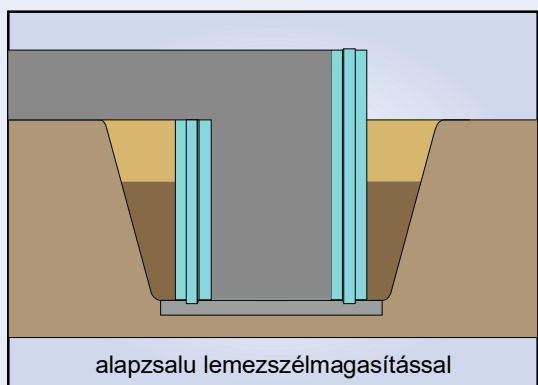
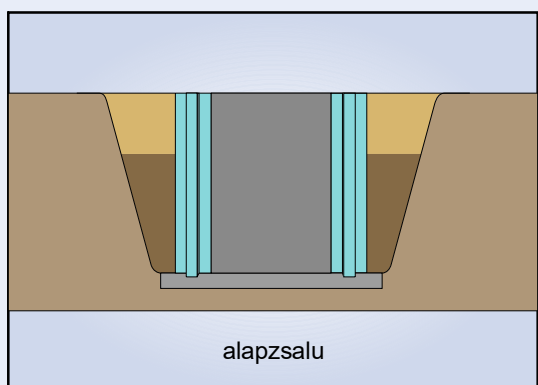

## Thermostrip hőszigetelő sávalap zsalu

Beton-vasbeton sávalapok zsaluzásához gyártott, lapraszerelt hőszigetelő táblák. Nem állékony földpartok közötti sávalapozásnál a zsaluzási munkák egyszerűsítéséhez. A zsaluzat egyben hőhídvédelemként is szolgál. A zsaluzatot betonozás előtt a magasság 2/3-ig lazán vissza kell tölteni. Vasszerelés a felső kitámasztás behelyezése előtt, megfelelően stabil alsó távtartással.

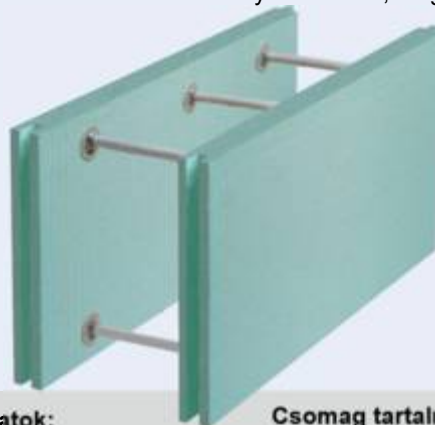

### Műszaki adatok:

Magassági méretek: 60, 80, 100 cm  
 Elemhosszúság: 120 cm  
 Hőszigetelés: 50 mm EPS/XPS hab  
 Tűzvédelmi osztály: E  
 Hővezetési tényező: 0,035 W/mK  
 EPS hab nyomószilárdsága: 150 kPa

### Csomag tartalma:

- 2 db rögzítőtányérokkal ellátott 50 mm vastag horonyeresztékes hőszigetelő tábla  
 - 4 db készre szerelt, bepattintható távtartó elem 40, 50 vagy 60 cm széles sáv vagy gerendarács alap zsaluzásához

## Beépítés

Összepattintás alul

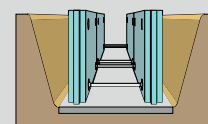
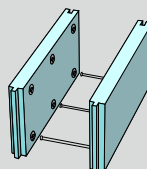

Elhelyezés a munkagödörben

Vasalás elhelyezése

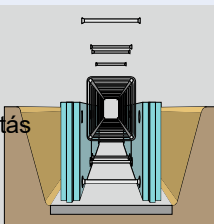

Összepattintás felül

Földvisszatöltés betonozás előtt 2/3-ig  
 Betonozás  
 Földvisszatöltés teljesen

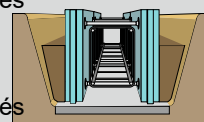

## Rendelhető típusok és méretek

megnevezés	magasság (H) cm	elemhossz cm
Thermostrip 60cm	60	120
Thermostrip 80cm	80	120
Thermostrip 100cm	100	120
Thermostrip magasítással 80/60cm	35	120
Thermostrip magasítással 100/80cm	40	120

# Bentmaradó zsalu kiegészítők

## Betobond FX 750 speciális rendszerragasztó

Egykomponensű modifikált PUR ragasztóhab bentmardó zsaluzatok téglafalra, fára, betonra valamint elemek egymás közötti csatlakozó éléinek fel és összeragasztására.  
Adapteres, és adagolóhoz illeszthető változatban szállítjuk.

## FT 500

Tisztító spray adagoló pisztoly, ruházat és kéz tisztításához.

## PUR adagoló pisztoly

Egyszerűen állítható könnyű és stabil fém adagoló pisztoly, ergonomikus gumírozott markolattal.

## Betofix rögzítőfűl

10 mm rostcementlap visszahorgonyzásához, elemek toldásához.

## U toldóelem

Műanyag profil 10 mm rostcementlapok megvezetéséhez.

## Illesztőelem

Műanyag profil 10 mm rostcementlapok falsíkhöz igazításához, megvezetéséhez.

## Műanyag nyíl (100 mm)

Thermobord peremzsalu visszahorgonyzásához.

## Rendelhető típusok

Betobond FX 750 speciális rendszerragasztó	750 ml
Betobond FX 750 P speciális rendszerragasztó	750 ml
FT500 tisztító spray 500 ml	500 ml
adagoló pisztoly	1db
Betofix rögzítő fűl	10 db
U toldóelem	100 db
Illesztőelem	100 db
Műanyag nyíl 100mm	500 db

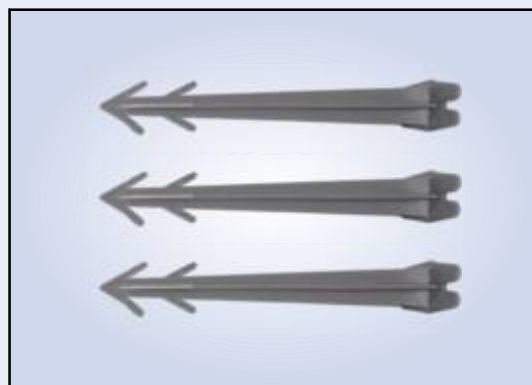



#### Honlapunkról letölthetők:

- **Termékkatalógus**
- **Termék adatok, táblázatok**
- **Méretezési programok**
- **Videó - képgaléria**
- **Tanúsítványok**

- A kiadvány szerkesztése 2020. XII. 15-ével zárult.
- Változtatások lehetőségét fenntartjuk.
- A katalógus adatai, összeállítása gondosan, legjobb ismeretünk szerint történt.
- Az abban közölt ill. bemutatott alkalmazások nem kötelező érvényűek, a beépítések helyességéért felelősséget nem vállalunk.
- Termékeink alkalmazásának lehetőségeit minden esetben a tervezőknek és a kivitelezőknek kell megvizsgálni.
- © Bau – Haus Építőipari és Szolgáltató Kft. Minden jog fenntartva!
- Ezen katalógus a Bau-Haus Kft. szellemi tulajdona, minden további felhasználásához cégünk írásbeli hozzájárulása szükséges.

#### Levelezési cím

**1015 Budapest,  
Csalogány u. 6.  
[info@bau-haus.hu](mailto:info@bau-haus.hu)  
[www.bau-haus.hu](http://www.bau-haus.hu)**

#### Raktár - értékesítés

**2045 Törökbálint,  
Kinizsi u. 16.  
Telefon: 23 / 332-119  
Fax: 23 / 332-118**